



Etikettendrucker MACH4.

Made in Germany.

Typenübersicht MACH4.

B mit Abreißkante

Zum Abreißen sollten die Etiketten mindestens 30 mm aus dem Drucker herausstehen.

Druckprinzip	Thermotransfer / Thermodirekt		
	203	300	600
Druckauflösung dpi	203	300	600
Druckgeschwind. bis mm / s	200	200	100
Druckbreite bis mm	104	105,6	105,6



P mit Abreißkante und Spendefunktion

Die Etikettenhöhe beim Spenden beträgt 20 – 200 mm.

Druckprinzip	Thermotransfer / Thermodirekt		
	203	300	600
Druckauflösung dpi	203	300	600
Druckgeschwind. bis mm / s	200	200	100
Druckbreite bis mm	104	105,6	105,6



C mit Abreißkante und Schneidemesser

Etiketten oder Endlosmaterialien werden bereits ab einer Höhe von 12 mm geschnitten.

Druckprinzip	Thermotransfer / Thermodirekt		
	203	300	600
Druckauflösung dpi	203	300	600
Druckgeschwind. bis mm / s	200	200	100
Druckbreite bis mm	104	105,6	105,6



Optionen:

24 Volt Akku-Betrieb

Für den Akku-Betrieb ist anstelle des Netzgerätes eine Steuerplatine mit 24 V-Anschluss eingebaut. Damit kann der Drucker mobil eingesetzt werden.

Die Druckgeschwindigkeit wird dabei auf 100 mm / sec. begrenzt. Die Akku-Leistung ist für mindestens einen Arbeitstag ausreichend.

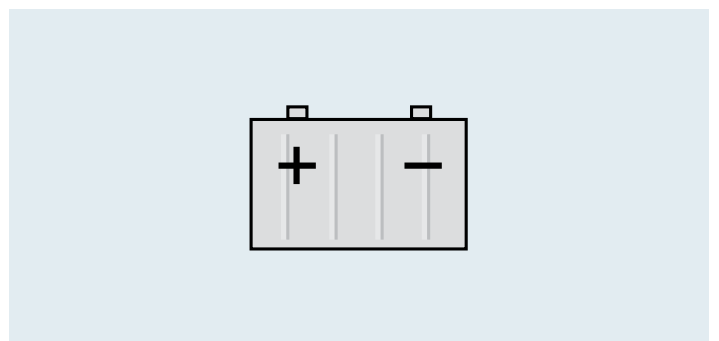

RFID Schreib-Leseinheit

Die Etikettendrucker können zusätzlich mit einer RFID Schreib-Leseinheit für Transponder in Smart-Labels mit 13,56 MHz nach ISO 15693 ausgerüstet werden.



Die wichtigsten Merkmale.

- › Zukunft „made by cab“: MACH4, der Etikettendrucker, der neue Maßstäbe setzt.
- › Er besitzt alle Funktionen eines hochwertigen Industriedruckers mit einem breiten Anwendungsbereich.
- › Etiketten und Folien werden einfach von vorne eingelegt. Die Druckmechanik und das Gehäuse sind aus hochwertigen Materialien gefertigt und perfekt in Form und Funktion aufeinander abgestimmt.
- › Einfache, komfortable Bedienung und hohe Zuverlässigkeit standen bei der Entwicklung an oberster Stelle. Beste Lesbarkeit bietet das große, grafische Display mit weißer Hintergrundbeleuchtung.
- › Das Navigatorpad mit der zusätzlichen Enter-Taste macht die Bedienung zum Kinderspiel. Dabei werden nur die bedienbaren Funktionen angezeigt.
- › Die zentrierte Etikettenführung erübrigt Justagen und vermeidet Faltenwurf am Transferband.
- › Auf dem High-Tech-Elektronikboard sind serienmäßig alle erforderlichen Schnittstellen integriert und für jeden Anschluss vorbereitet.



Mit innovativer Technik für einen besseren Klimaschutz. Energiesparend – umweltbewusst

Technische Details.

- 1 Abdeckhaube mit großem Sichtfenster**
Sie lässt sich weit öffnen. Ihr eingebauter Dämpfungsmechanismus sorgt für sanftes Schließen. Der Etikettenvorrat ist jederzeit einsehbar.
- 2 Rollenhalter**
Die Etikettenrolle wird in den Rollenhalter eingelegt und dabei automatisch zentriert. Verschieden breite Materialien können in der Aufnahme gelagert werden.
- 3 Transferfolienhalter**
Die Transferfolie wird auf den federnden Halter geschoben und mit dem Randsteller und der Positionsanzeige zentriert. Das Einlegen in die Druckmechanik ist einfach und komfortabel.
- 4 Druckmechanik**
Sie wird per Knopfdruck weit geöffnet und bietet besten Zugriff.
- 5 Drucken mit 203, 300 oder 600 dpi**
Mit wenigen Handgriffen können die Druckköpfe von 203 auf 300 dpi getauscht werden. Die Druckkopferkennung erfolgt automatisch.
- 6 Durchlichtsensor**
Er ist für Etikettenanfang und Materialende mittig angeordnet. Bei mehrbahnigen Etiketten kann auf einen um 10 mm seitlich versetzten Sensor umgestellt werden.
- 7 Etikettenführung**
Mit dem seitlichen Stellrad wird die Breiten-einstellung vorgenommen. Die Etiketten werden dabei mittig zentriert.
- 8 Reflexsensor**
Etikettenanfang, Druckmarken sowie Lochstanzungen werden mit dem verschiebbaren Reflexsensor erkannt.
- 9 Druckwalze**
Zur Reinigung oder zum Wechseln ist die Druckwalze mit wenigen Handgriffen heraus-zuziehen.
- 10 Spendefunktion**
Das Trägerband wird hinter dem Bedienfeld nach unten geführt. Über die Spende-kante wird das Etikett vom Trägerband abgeschält.

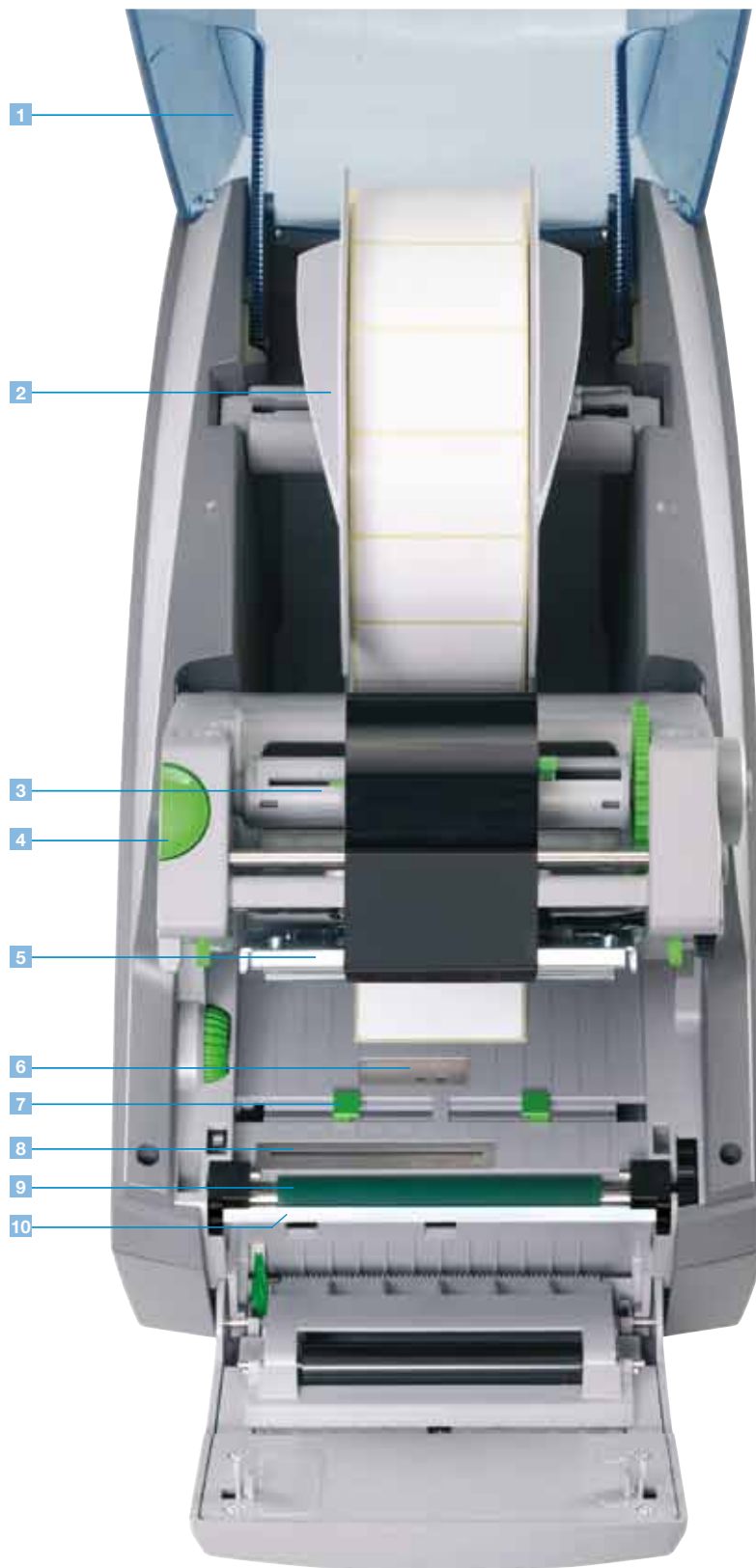

Schnittstellen.



Druckerrückseite

- 1 RS232C-Schnittstelle.
- 2 USB 2.0 Slave-Schnittstelle.
- 3 Ethernet 10 / 100 Base T-Schnittstelle mit TCP / IP.
- 4 Steckplatz für Wireless LAN-Einsteckkarte.
- 5 Zwei USB-Master-Schnittstellen zum Anschluss für externes Bedienfeld, Tastatur, Scanner, USB-Stick oder Service Key.
- 6 Steckplatz für Speicherkarte CompactFlash Typ I.

Optionen



- › Schnittstelle Centronics bidirektional nach IEEE 1284. Schnittstelle RS422 / RS485 1.200 bis 230.400 Baud /8 Bit. Die Schnittstellen werden am PC angeschlossen. Die Verbindung zum Drucker erfolgt durch ein Mini USB-Anschlusskabel.



- › Etikettenauswahl – I / O-Box. Bis zu 16 verschiedene Etiketten werden über eine SPS von einer Speicherkarte übernommen. Alternativ können 4 Ein- / Ausgänge über Basic Interpreter angesteuert werden.



- › cab WLAN-Karte 802.11 b / g.

Stand-alone-Betrieb.

Drucken mit einem cab Drucker ohne PC.

Das Etikettenlayout wird mit einer Etikettensoftware oder durch Direktprogrammierung mit einem Texteditor am PC erstellt. Etikettenformate, Fonts, Schrift-, Text- und Grafikdaten, sowie Datenbankinhalte werden auf der CF-Speicherkarte, USB-Stick oder dem internen Datenspeicher IFFS abgelegt oder eingelesen.

Lediglich die variablen Daten werden über Tastatur oder Hostrechner an den Drucker übermittelt und ausgedruckt. Zusätzlich können die Daten von einem Barcode-Scanner oder einer Waage eingebunden werden.



Zubehör für Stand-alone-Betrieb



Speicherkarte

CompactFlash Typ I



Kompakt-Tastatur

Anschluss: USB, Tastenanzahl: 86

L x B mm: 282 x 132

Cherry G84-4100

Die Gerätefunktion und die Einhaltung der CE-Normen wird nur mit dem von cab angebotenen oder empfohlenen Zubehör gewährleistet.

Technische Daten.

■ Standard □ Option

Etikettendrucker		MACH4		
Druckkopf	Druckprinzip Thermotransfer	■	■	■
	Thermodirekt	■	■	-
	Druckauflösung dpi	203	300	600
	Druckgeschwindigkeit bis mm / s	200	200	100
	Druckbreite mm	104	105,6	105,6
Material	Etiketten- oder Endlosmaterial auf Rollen oder Leporello	Papier, Karton, Textil, Kunststoffe wie PET, PE, PP, PVC, PU, Acrylat, PI		
	Dicke mm / Gewicht g / m ²	0,055 – 0,8 / 60 – 200		
	Breite Etiketten ¹⁾ mm	6 – 116		
	Breite Trägerband oder Endlosmaterial mm	25 – 120 / ab 0,4 mm Materialdicke 5 – 120		
	Etikettenhöhe ¹⁾ mm	5 – 4500		
	beim Spenden ¹⁾ ab mm	20		
	Materialhöhe beim Schneiden ¹⁾ ab mm	12		
	Vorratsrolle Außendurchmesser bis mm	205		
	Kerndurchmesser mm	38 – 100		
	Wicklung	außen oder innen		
Transferfolie	Farbseite	außen oder innen		
	Rollendurchmesser bis mm	72		
	Kerndurchmesser mm	25		
	Lauflänge variabel bis m	360		
	Breite ²⁾ bis mm	114		
Maße Drucker	Höhe x Tiefe x Breite mm	312 x 435 x 240		
	Gewicht kg	6		
Etiketten-sensor	Durchlichtsensor Position	für Etikettenrand oder Stanzmarken und Materialende mittig oder um 10 mm nach links versetzt		
	Reflexsensor von unten ³⁾ Position	für Etikettenrand, Stanz- oder Druckmarken von der Mitte 56 mm nach links oder 10 mm nach rechts einstellbar		
Elektronik	Prozessor High Speed 32 Bit ColdFire / Taktrate MHz	266		
	Arbeitsspeicher (RAM) MB	64		
	Druckerspeicher IFFS MB Flash	8		
	Steckplatz CompactFlash-Karte Typ I	■		
	Steckplatz für Wireless LAN-Einsteckkarte	■		
	Batteriepuffer für	Echtzeituhr mit Ausdruck Uhrzeit und Datum Datenspeicherung bei Netzabschaltung		
	Warnsignal	Akustischer Signalgeber bei Fehler		
Schnittstellen	Centronics bidirektional nach IEEE 1284	□		
	RS232 C 1.200 bis 230.400 Baud / 8 Bit	■		
	USB 2.0 High Speed Slave für PC-Anschluss	■		
	Ethernet 10 / 100 Base T, LPD, RawIP-Printing, ftp-Printing, DHCP, HTTP, FTP, SMTP, SNMP, TIME, Zeroconf, mDNS, SOAP	■		
	RS422, RS485 1.200 bis 230.400 Baud / 8 Bit	□		
	WLAN Karte 802.11b/g WEP / WPA PSK (TKIP)	□		
	2 x USB Master für	externes Bedienfeld, Tastatur, Scanner, Service Key, USB-Stick		
Betriebsdaten		100 – 240 V		24 VDC
	Spannung	~ 50 / 60 Hz, PFC		
	Leistungsaufnahme	max. 300 W		max. 250 W
	Betriebstemperatur	10 – 35°C		10 – 35°C
	Luftfeuchtigkeit	30 – 85% nicht kondensierend		30 – 85% nicht kondensierend
	Zulassungen	CE, FCC class A, CB, CCC, UL		CE, weitere auf Anfrage

¹⁾ Bei kleinen Etiketten, dünnen Materialien oder starkem Kleber kann es Einschränkungen geben. Kritische Anwendungen sollten vorab getestet werden.

²⁾ Um einen eventuellen Faltenwurf zu vermeiden sollte die Transferfolie etwa der Breite der Etiketten entsprechen.

³⁾ Reflexsensor mit RFID nicht verfügbar.



Mit innovativer Technik für einen besseren Klimaschutz. Energiesparend – umweltbewusst

■ Standard □ Option ○ Vertrieb durch autorisierte Händler

Etikettendrucker		MACH4	
Bedienfeld	Tasten / LED-Anzeigen	Pause, Feed, Cancel, Menü, Enter, 4 x Cursor	
	LCD-Grafikanzeige	Breite 60, Höhe 40 mm, Text 4 Zeilen, ca. 20 Stellen je Zeile	
Einstellungen		Uhrzeit, Datum, Digital- oder Analoguhr 25 Spracheinstellungen Geräteeinstellungen, Druckparameter, Schnittstellen, Sicherheit	
Überwachungen	Druckstopp bei:	Transferfolienende Etikettenende Druckkopf offen	
	Anzeigen im Display	Datenempfang WLAN Feldstärke Ethernet Status Benutzer Speicher Temperatur Druckkopf Speicherkartenzugriff	Uhr Kalenderblatt abc Debug Eingangspuffer Folienvorrat
Testeinrichtungen	Systemdiagnose	beim Einschalten inkl. Druckkopfprüfung	
	Kurzstatusanzeige, Statusausdruck	Schriftenliste, Geräteliste, WLAN Status, Etikettenprofil, Testgitter, Monitormodus, PPP Status	
	Statusmeldungen	Ausdruck zur Geräteeinstellung wie z.B. Drucklängen-, Betriebsstundenzähler. Abfrage Gerätestatus per Softwarebefehl. Anzeige im Display wie z. B. Netzwerkfehler – kein Link, Barcodefehler etc.	
Schriften	Schriftarten	5 Bitmap-Fonts inkl. OCR-A, OCR-B und 3 Vektor-Fonts Swiss 721, Swiss 721 Bold und Monospace 821 intern vorhanden, ladbare TrueType-Fonts. Optional chinesisch (simplified Chinese) Optional Thai	
	Zeichensätze	Windows 1250 bis 1257, DOS 437, 737, 775, 850, 852, 857, 862, 864, 866, 869, EBC DIC 500, ISO 8859-1 bis -10 und -13 bis -16, WinOEM 720, UTF-8, Macintosh Roman, DEC MCS, K018-R. Es werden alle west- und osteuropäischen, lateinischen, kyrillischen, griechischen, hebräischen und arabischen Zeichen unterstützt. Optional Thai und Chinesisch.	
	Bitmap-Fonts	Größe in Breite und Höhe 1 – 3 mm Vergrößerungsfaktor 2 – 10 Ausrichtung 0°, 90°, 180°, 270°	
	Vektor- / TrueType-Fonts	Größe in Breite und Höhe 0,9 – 128 mm Vergrößerungsfaktor stufenlos, Ausrichtung 360° in Schritten von 1°	
	Schriftschnitte	Fett, kursiv, unterstrichen, outline, invers, abhängig von den Schriftarten	
	Zeichenabstand	Variabel	
Grafiken	Grafikelemente	Linie, Pfeil, Rechteck, Kreis, Ellipse, gefüllt und gefüllt mit Verlauf	
	Grafikformate	PCX, IMG, BMP, TIF, MAC, GIF, PNG	
Barcodes	Lineare Barcodes	Code 39, Code 93 Code 39 Full ASCII Code 128 A, B, C EAN 8, 13 EAN / UCC 128 EAN / UPC Appendix 2 EAN / UPC Appendix 5 FIM HIBC	Interleaved 2 / 5 Ident- u. Leitcode der Deutschen Post AG Codabar JAN 8, 13 MSI Plessey Postnet RSS 14 UPC A, E, E0
	2D-Codes	Aztec, Codablock F, Data Matrix, PDF 417, Micro PDF 417, UPS Maxicode, QR-Code, RSS 14 truncated, limited, stacked und stacked omnidirectional, EAN-Datamatrix, GS1 Data Bar Alle Codes sind in Höhe, Modulbreite und Ratio variabel. Ausrichtung 0°, 90°, 180°, 270°. Wahlweise Prüfziffer, Klarschriftausdruck und Start / Stop-Code abhängig vom Codetyp.	
Software	Ansteuerung	J-Script Direktprogrammierung abc-Basic Compiler Database Connector	■ ■ □
	Überwachung / Administration	Druckerüberwachung Network Manager	■ □
	Etikettensoftware	cablabel R2+ Codesoft, NiceLabel, Easylabell Bartender, Label Matrix, Labelview	■ ○□ ○
	Windowstreiber zertifiziert	32 / 64 bit für Windows XP Server 2003 Windows Vista Server 2008 Windows 7 Server 2008 R2	■
	Mac-Treiber	OS X Druckertreiber ab Version 10.4	■
	Linux-Treiber	Getestet mit Suse 9.0, CUPS basierend	■
Stand-alone-Betrieb		■	

Aktuelle Daten finden Sie auf der Internetseite www.cab.de

Zubehör.

Externer Aufwickler ER4



1 Rollendurchmesser mm: max. 210
2 Betriebsspannung: 100 – 240 V~
3 Kerndurchmesser mm: 40 / 76

Rollenhalter



Zum schnellen Wechsel können weitere Etiketten und Transferfolien in zusätzlichen Haltern bereitgestellt werden.

Transferfolienhalter



Wechselakku 24 VDC / 7,2 A



Betriebsspannung: 24 VDC / 7,2 Ah
L x B x H mm: 380 x 185 x 90
Gewicht: 5,5 kg

Ladegerät 24 V



Betriebsspannung: 100 – 240 V~
Ladestrom: max. 2 A
Ladezeit: 6 – 8 h bei kompletter Entladung

Anschlusskabel

Anschlussstecker



Länge: 1,5 m
Weitere Längen
auf Anfrage

Für eigene
Kabelanfertigung
Powercon
NAC3FCA

Speicherkarte



CompactFlash Typ I
Speichern von Etikettenformaten, Fonts,
Texten, Grafiken. Im Drucker oder am
PC les- und beschreibbar.

Kompakt-Tastatur



Anschluss: USB
Tastenzahl: 86
L x B mm: 282 x 132
Cherry Classic Line G84-4100

*Die Gerätefunktion und die Einhaltung der
CE-Normen wird nur mit dem von cab angebotenen
oder empfohlenen Zubehör gewährleistet.*

Softwaretools.

Direktprogrammierung mit J-Script

Die leicht verständliche Druckersprache ist einfach programmier- bzw. in Ihr System integrierbar. Verknüpfung variabler Daten mit Host-anwendungen. Etikettendesign, Grafikdaten und Schriftarten werden auf der CompactFlash-Karte abgespeichert. Der Hostrechner sendet dann nur die variablen bzw. geänderten Daten zum Gerät.

Integration in SAP R / 3*

Gemeinsam mit SAP hat cab die sogenannte „Replacemethode“ entwickelt, um cab Drucker auf einfache Art und Weise mit SAPScript aus SAP R / 3 anzusteuern. Als Silver Level-Partner im SAP Printer Vendor Program hat cab Zugriff auf SAP Entwicklungsumgebungen zur optimalen Druckerunterstützung in SAP Umgebungen.

* SAP und R / 3 sind eingetragene Warenzeichen der SAP AG.

abc – Basic Compiler

Als integraler Firmware-Bestandteil ermöglicht dieser dem Drucker, durch einfache BASIC-Programmierung Daten zu verarbeiten, bevor sie an die Druckaufbereitung übermittelt werden. Fremde Druckersprachen können so ersetzt oder Daten aus anderen Systemen wie z. B. einer Waage oder SPS übernommen und die Informationen in unterschiedlichen Etikettenformaten gedruckt werden.

Anwendungsbeispiel:

Waagenanschluss



Database Connector

Im Stand-alone-Modus mit zusätzlichem Netzwerkanschluss ermöglicht der Database Connector es, Daten aus einer zentralen SQL-fähigen Datenbank direkt abzufragen und als Etikett zu drucken. Gleichzeitig können Daten während eines Druckvorgangs in die Datenbank zurückgeschrieben und verändert werden.

Druckerüberwachung im Intra- und Internet

Der integrierte HTTP- und FTP-Server ermöglicht über Standardprogramme wie Webbrowser und FTP-Clients die Druckerüberwachung und -konfiguration, das Firmware-Update und die Speicherkartenverwaltung. Per SNMP- und SMTP-Client werden Status-, Warn- und Fehlermeldungen an Administratoren oder Benutzer als E-Mail oder SNMP-Datagramm gesendet. Synchronisation von Uhrzeit und Datum mit einem Timeserver.

Administration Network Manager

Mit ihm verwaltet der Anwender eine größere Anzahl von Druckern gleichzeitig im Netzwerk. Er unterstützt Überwachung, Konfiguration, Firmware-Updates, Speicherkartenverwaltung, Dateisynchronisation und die PIN-Verwaltung zentral von einem Ort aus.

```
J
H 100
O R
S I1;0,0,68,70,100
T 10, 10,0,5,pt20;sample
B 10,20,0,EAN-13,SC2,401234512345
G 8,3,5,0;R:30,9,0,3;0:3
A 1
```

Job Start
Geschwindigkeit (100 mm / Sek.)
Orientierung gedreht um 180°
Größe Etikett (100x68 mm. Lücke 2 mm)
Textobjekt/Schriftart: Swiss bold, 20 pt
Barcode EAN 13; Größe SC 2
Grafik, Rechteck 30 x 9 mm,
Linienstärke 0,3 mm
Anzahl Etiketten (in diesem Beispiel 1)

SAP® Printer Vendor Program

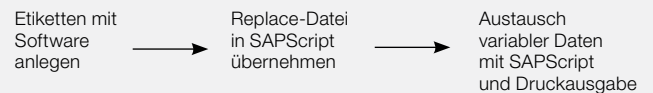

Upload-Methode SAP R / 3 note no. 137431

```
calypso.lbl - Editor
Datei Bearbeiten Format Ansicht ?
<ABC>
label start
input a$
if left$(a$,15)="194300301480070" then
  print "R t2;",mid$(a$,16)
endif
if left$(a$,15)="194300300580172" then
  print "R t3;",mid$(a$,16)
endif
if left$(a$,15)="194300301970073" then
  print "R t1;",mid$(a$,16)
endif
if a$="q0001" then
  print "A 1"
endif
goto start
```

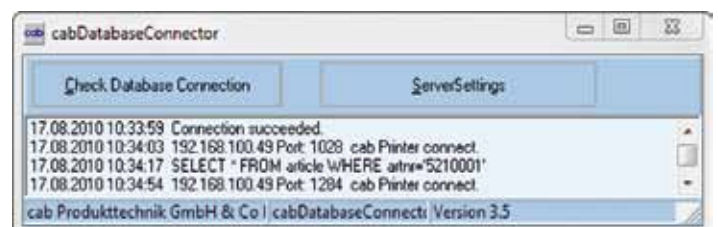

Gerät	Werkzeuge	Einstellungen	Hilfe
Development	Support Test Printer	Support	cab Mach4200
192.168.100.65	Support Test Printer	Support	cab Mach4200
192.168.100.70	16 Ink Printer	Support	cab AJ-1600
192.168.100.82		Development	A3200

Drucker-Treiber.



WHQL-zertifizierte Windows-Druckertreiber für

Windows XP Windows Server 2003
 Windows Vista Windows Server 2008
 Windows 7 Windows Server 2008 R2

Unsere Treiber sind offiziell von Microsoft zertifiziert und signiert. Sie garantieren höchste Stabilität auf Ihrem Windows Betriebssystem. Mit den Programmen Word, Excel, Access, Corel Draw etc. ist das Erstellen und Drucken von Etiketten möglich.



Apple-Mac OS X®-Treiber

Alternativ dazu bieten wir einen CUPS basierenden Druckertreiber für Programme unter Mac OS X an.



Linux-Treiber

Alternativ dazu bieten wir einen CUPS basierenden Druckertreiber für Programme unter Linux an.

*Microsoft® ist ein eingetragenes Warenzeichen der Microsoft Corporation.
 Mac OS® ist ein eingetragenes Warenzeichen der Apple Computer, Inc.*

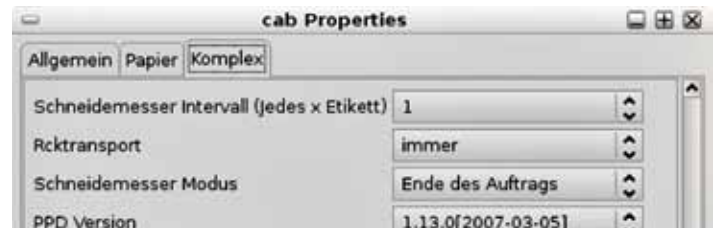
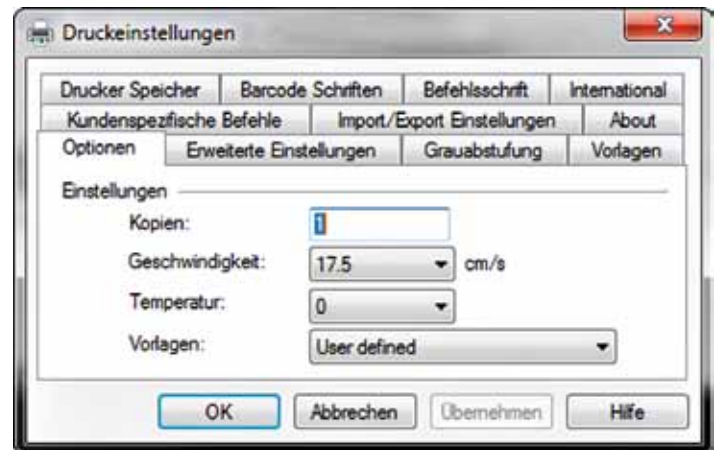

Etikettensoftware.

cablabel R2+

Umfangreiche und kostenlose Etikettensoftware speziell für cab Drucker und Spendesysteme.

Die optimale Gestaltung eines Etiketts wird erst durch die freie Eingabe von Schriftfonts, Barcode und Grafiken in Höhe, Breite und Druckrichtung möglich.

cab Geräte bieten dafür, neben den von MS Windows verfügbaren ladbaren TrueType-Fonts, eine Vielzahl von internen Bitmap- und Vektorfonts. Durch die Unterstützung der verbreitetsten Codepages sind länderspezifische Sonderzeichen druckbar.

Leistungsfähige Funktionen ermöglichen es, auch komplexe Etiketten innerhalb weniger Minuten zu erstellen und auszudrucken. cablabel R2+ unterstützt spezielle Funktionen der cab Drucker wie Echtzeituhr, Druckerzähler, Stand-alone-Betrieb (Bedienung ohne Anschluss an Rechner oder PC), kreisrunde Schriften oder die Ausgabe des Druckerdatenstroms in eine Datei. Durch die MDI-Technologie können mehrere Etiketten gleichzeitig geöffnet und Objekte von einem in andere Etiketten verschoben werden.

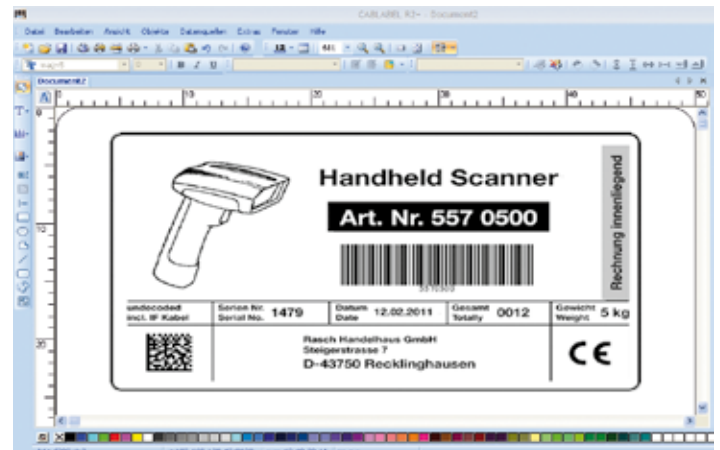

cablabel R2+ ist in 24 Sprachen für folgende Betriebssysteme verfügbar:

Windows XP Windows Server 2003*









Windows Vista Windows Server 2008*















Windows 7 * Terminalserver / Citrix werden nicht unterstützt.

Weitere Etikettensoftware

Höchstmögliche Variabilität – auch andere marktübliche Etikettensoftware wie Codesoft, NiceLabel, Easylabel, Bartender, Label Matrix oder Labelview unterstützen cab Etikettendrucker und Etikettiersysteme. Weitere Informationen finden Sie auf unserer Homepage.

Lieferprogramm Zubehör.

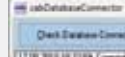
	Art.-Nr.	Geräte	dpi
	5541082 5541083 5541086	mit Abreißkante Etikettendrucker MACH4 / 200B Etikettendrucker MACH4 / 300B Etikettendrucker MACH4 / 600B	
	5541092 5541093 5541096	mit Abreißkante und Spendefunktion Etikettendrucker MACH4 / 200P Etikettendrucker MACH4 / 300P Etikettendrucker MACH4 / 600P	
	5541102 5541103 5541106	mit Schneidemesser Etikettendrucker MACH4 / 200C Etikettendrucker MACH4 / 300C Etikettendrucker MACH4 / 600C	
	554xxxx.600	Etikettendrucker MACH4 / xxxx -24V	
	5541xxx.102	Etikettendrucker MACH4 / xxxx mit RFID Schreib-Leseinheit 13,56 MHz	
Lieferumfang			
		Etikettendrucker, Netzkabel Typ E+F, Länge 1,8 m Anschlusskabel USB, Länge 1,8 m Bedienungsanleitung de / en	
DVD:		Kurzanleitung Quick Start in 17 Sprachen, Bedienungsanleitung de / en / fr, Konfigurationsanleitung de / en / fr, Serviceanleitung de / en, Ersatzteilliste de / en, Programmierhandbuch en, Windowsdruckertreiber 32 / 64 bit in 19 Sprachen für Windows XP Server 2003 Windows Vista Server 2008 Windows 7 Server 2008 R2 Etikettensoftware cablabel R2+ in 24 Sprachen, Database Connector en, Mac OS X Treiber de / en / fr, Linux Treiber de / en / fr	
	Art.-Nr.	Verschleißteile	
	5541074.001 5541073.001 5541077.001	Druckkopf 4 / 203 Druckkopf 4 / 300 Druckkopf 4 / 600	
	5540896.001	Druckwalze DR4	
	Art.-Nr.	Zubehör	
	5540750	Externer Aufwickler ER4 / 210	
	5540867.001	Rollenhalter	

	Art.-Nr.	Zubehör
	5540866.001	Transferfolienhalter
	5541219	Wechselakku 24 VDC / 7,2 A
	5541221	Ladegerät 24 V
	5541222	Anschlusskabel 24 V Länge 1,5 m
	5917904	Anschlussstecker
	5901630	Kompakt-Tastatur USB deutsche Version
	5561043	Speicherkarte CompactFlash Typ I
	Art.-Nr.	Schnittstellen
	5954200 5954201	Centronics Schnittstelle RS422 / RS485 Schnittstelle
	5954191	Etikettenauswahl - I / O-Box
	5561041	WLAN-Karte 802.11 b / g
	Art.-Nr.	Anschlusskabel
	5550818	Anschlusskabel RS232 C 9 / 9-polig, Länge 3 m
	5918008	Patchkabel KAT 5e, 3 m grau
	Art.-Nr.	Software
	DL 40100	Database Connector Lizenz
	5580215	Administration Network Manager
	im Lieferumfang	Etikettensoftware cablabel R2+
	auf Anfrage	Codesoft, NiceLabel, Easylab
	9008486	Programmierhandbuch englisch, als gedrucktes Exemplar

Das cab-Lieferprogramm.

Etikettendrucker EOS 1/4



Etikettendrucker MACH4



Etikettendrucker A+ Serie



Etikettendrucker XD4



Etikettendrucker XC-Serie



Etikettiersystem Hermes+



Druckmodul PX-Serie



Laserkennzeichnung
FL-Serie



Laserschutzgehäuse



Etikettensoftware



Etikettenspender VS120



Etiketten / Transferfolien



www.cab.de

Deutschland

cab Produkttechnik
GmbH & Co KG
Postfach 1904
76007 Karlsruhe
Wilhelm-Schickard-Str. 14
76131 Karlsruhe
Telefon +49 721 6626-0
Telefax +49 721 6626-249
www.cab.de
info@cab.de

Weitere cab Auslandspartner
auf Anfrage.

Frankreich

cab technologies s.a.r.l.
67350 Niedermodern
Téléphone +33 388 722 501
www.cab.de/fr
info.fr@cab.de

USA

cab Technology Inc.
Tyngsboro MA, 01879
Phone +1 978 649 0293
www.cab.de/us
info.us@cab.de

Südafrika

cab Technology (Pty.) Ltd.
2125 Randburg
Phone +27 11-886-3580
www.cab.de/za
info.za@cab.de

Asien 亚洲

cab Technology Co, Ltd.
希爱比科技股份有限公司
Junghe, Taipei, Taiwan
Phone +886 2 8227 3966
www.cab.de/tw
info.asia@cab.de

China 中国

cab (Shanghai) Trading Co., Ltd
铠博(上海)贸易有限公司
Phone +86 21 6236-3161
www.cab.de/cn
info.cn@cab.de

Diese Dokumentation sowie Übersetzungen hiervon sind Eigentum der cab Produkttechnik GmbH & Co KG.

Das Reproduzieren, Verarbeiten, Vervielfältigen im Ganzen oder in Teilen erfordert unsere vorherige schriftliche Zustimmung. © Copyright bei cab/9008457.